



GYPASS

s'adapte à tous vos espaces

• ENVERMEU (76)

Fabriqué
en
France



PAGES 8 À 11



08

LA COLLECTION PLÉNITUDE

PAGES 30 À 39



30

LES PORTES DE GARAGE À DÉPLACEMENT LATÉRAL

PAGES 52 À 57



52

LES HUBLOTS, DÉCORS ET ACCESSOIRES



PAGES 12 À 29



12

LES PORTES DE GARAGE SECTIONNELLES PLAFOND

PAGES 40 À 51



40

LES PORTES DE GARAGE BATTANTES

PAGE 58



58

LA MOTORISATION

Depuis 1992...

En 1992, GYPASS s'établit et commence son activité dans une commune de Haute-Normandie : Envermeu (76). Très vite reconnu comme un spécialiste de la porte de garage et leader du marché en portes sectionnelles plafond avec portillon intégré, GYPASS étend ses compétences aux portails et clôtures aluminium dès 2005.

En 2014, GYPASS devient le premier fabricant de portes de garage sectionnelles plafond avec portillon intégré à obtenir la certification A2P. Notre engagement pour sécuriser votre habitation.

En 2015, une deuxième certification A2P pour la porte de garage à déplacement latéral vient asseoir le professionnalisme de GYPASS.

En 2016, GYPASS poursuit ses investissements et propose au marché une gamme de portes d'entrée personnalisables.

Aujourd'hui, 135 salariés composent cette entreprise qui place les valeurs humaines et la qualité en son cœur.

La satisfaction de nos clients est notre priorité.

Des portes de garage, portails aluminium et portes d'entrée disponibles dans toute la France chez nos partenaires professionnels.

- Des portes de garage sur-mesure pour l'habitat et les locaux industriels.
- Des portails et clôtures aluminium sur-mesure pour l'habitat.
- Des portes d'entrée sur-mesure pour l'habitat.

GYPASS s'adapte à tous les espaces et tous les styles.

Découvrez notre savoir-faire...



www.gypass.fr

De la conception à la livraison:
une prestation totalement intégrée



• **Des portes de garage créées et développées de A à Z par notre bureau d'études.**

Ossature, kit rail, panneaux... Chaque élément fait l'objet d'un développement minutieux pour un confort d'utilisation au quotidien.

De la demande la plus simple à la plus complexe, nous apportons une solution adaptée dans 99,99% des cas.

Créées dans le respect des normes CE, les portes de garage GYPASS allient Esthétique, Fiabilité, Durabilité et Sécurité.

• **Une fabrication industrielle**

Un atelier de 13000 m² avec huit centres d'usinage à commandes numériques pour un usinage précis et de très haute qualité.

Un atelier de stockage équipé d'un pont roulant avec système de ventouses.

Un centre de thermolaquage intégré.
Des portes de garage standards ou sur-mesure: de la plus petite à la plus grande dimension.

La porte sectionnelle plafond avec portillon intégré: un savoir-faire unique.



• **Qualité**

Toutes nos portes de garage répondent aux normes CE en vigueur EN 13241-1.



Nous incluons le respect de l'environnement dans nos actions et utilisons des panneaux sans CFC (protection de la couche d'ozone). À chaque étape de production, des vérifications sont effectuées. Un dernier contrôle esthétique est réalisé en fin de fabrication.

Chaque porte fait l'objet d'un emballage spécifique et adapté.

Nous livrons tous nos produits par nos propres camions chez nos revendeurs, pour une livraison fiable et rapide.



• **Une couverture nationale**

10 technico-commerciaux proches de nos clients les accompagnent et les forment à nos produits afin d'apporter la meilleure solution à chaque projet.

Une équipe commerciale sédentaire est à l'écoute de nos partenaires pour chiffrer et répondre aux demandes particulières.

Une qualité de service appréciée.



Un savoir-faire authentique...
...une fabrication 100% française

En rénovation ou en neuf :
des fabrications standards et sur-mesure

PORTES DE GARAGE SECTIONNELLES PLAFOND

Gammes	Sans portillon					Panneaux	Ossature		
	Avec portillon	Finition lisse	Finition plaxé	Finition Woodgrain	Finition sublime*		Équilibrage	Ressorts de traction	
EUROPA	◆	-	◆	◆	-	40 mm	◆	-	Kit rail galvanisé.
SOPRANO	◆	◆	◆	◆	◆	42 mm	◆	-	
ACTIVA	◆	◆	◆	◆	◆	42 mm	-	◆	Kit rail galvanisé. Retour cornière et profil linteau laqués couleur porte.
ACTIVA A2P	◆	◆	◆	◆	◆	42 mm	-	◆	
ULTIMA	◆	-	◆	-	-	60 mm	-	◆	Kit rail galvanisé.

* Laquage blanc des rails, suspentes et barre d'écartement.

PORTES DE GARAGE À DÉPLACEMENT LATÉRAL

Gammes	Sans portillon					Panneaux	Portillon pour porte motorisée		Portillon pour porte manuelle		Ossature
	Avec portillon	Finition lisse	Finition plaxé	Finition Woodgrain	Côté fermeture		Côté refoulement	Côté fermeture	Côté refoulement		
SPOSA	◆	◆	◆	◆	-	40 mm	◆	-	◆	◆	Pré-cadre aluminium et profil monobloc laqué blanc.
SPOSA A2P	◆	-	◆	◆	-	40 mm	-	-	-	-	
DELTA	◆	◆	◆	◆	◆	42 mm	◆	◆	◆	◆	Pré-cadre aluminium. Équerres et rails laqués blanc.

PORTES BATTANTES

Gammes	Dormant et ouvrant aluminium	Finition			Panneaux	Description
		lisse	plaxé	Woodgrain		
OXALYS	Sans rupture de pont thermique	◆	-	-	Double paroi aluminium 42 mm	Panneaux contemporains. Portes de service 1 vantail. Portes 2, 3 et 4 vantaux. Vantaux vitrés ou pleins.
		-	◆	◆	Panneau acier 42 mm	Panneaux traditionnels. Portes de service 1 vantail. Portes 2, 3 et 4 vantaux.
ZAD	Avec rupture de pont thermique	◆	-	-	Double paroi aluminium 42 mm	Panneaux contemporains. Portes de service 1 vantail. Portes 2, 3 et 4 vantaux. Vantaux vitrés ou pleins.
		-	◆	◆	Panneau acier 42 mm	Panneaux traditionnels. Portes de service 1 vantail. Portes 2, 3 et 4 vantaux.

42 couleurs fine texture référencées



3 couleurs en exclusivité :
au prix du blanc standard GYPASS

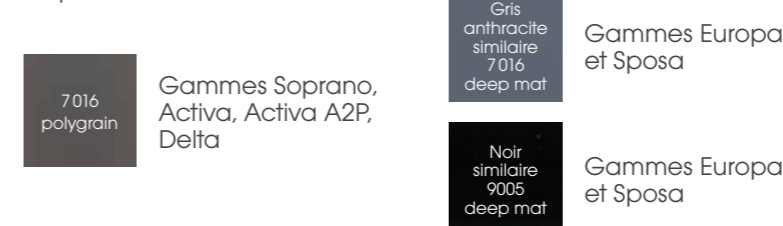

LE THERMOLAQUAGE

Nous utilisons des peintures en poudre Interpon UV 640P qui possèdent les avantages des peintures en poudre traditionnelles et qui s'adaptent à des supports plus sensibles à la variation de température. Une haute résistance: Ces peintures UV applicables sur panneaux sandwich possèdent d'excellentes propriétés de résistance à la rayure. Elles ont été testées en vieillissement accéléré sous UV afin de simuler les effets du soleil. Elles offrent une protection optimale contre l'humidité, la chaleur et le vieillissement, ce qui évite tout écaillage. Leurs performances mécaniques sont idéales, particulièrement en ce qui concerne la résistance aux chocs, la souplesse et la dureté de surface. Elles assurent la stabilité des couleurs dans le temps.

12 couleurs sablées en option :

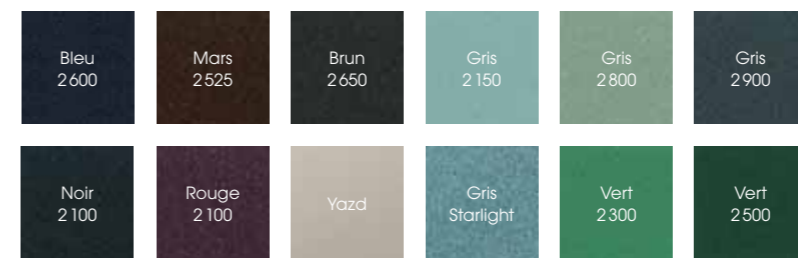

DES PEINTURES ÉCOLOGIQUES

De par leur nature 100 % solide, elles n'utilisent aucun solvant, ni pendant leur fabrication, ni au cours de leur application et cuisson. Elles sont certifiées SMaRT au plus haut niveau possible « Platinium ». La technologie des peintures en poudre est la plus propre et la plus rationnelle actuellement existante. Elles sont donc très respectueuses de l'environnement et 100 % recyclables.

2 couleurs satinées référencées :

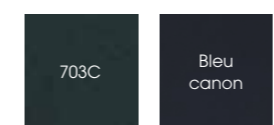

Visualisez votre projet...

- 1 Prenez une photo de votre maison.
- 2 Insérez-la dans notre configurateur CONFIG 3D chez votre installateur.
- 3 Découvrez les modèles que vous avez retenus dans votre environnement.

... et concrétisez votre rêve!

Nos revendeurs partenaires sont équipés sur simple demande.

Le procédé d'impression utilisé ne permet pas une reproduction fidèle des couleurs. Cette présentation est à titre indicatif. Le choix final se fait sur le nuancier. Photos et couleurs non contractuelles.

Nouveauté

• Esthétique • Moderne • Astucieux

PLÉNITUDE

Mélange de simplicité et de modernité, la collection Plénitude s'intègre avec élégance et charme en créant l'ambiance de votre espace de vie extérieur.

Une collection qui s'applique aux trois groupes de produits GYPASS :
Portes de garage – Portes d'entrée – Portails et clôtures aluminium.

Choisir un décor dans la collection Plénitude, c'est l'assurance d'avoir un suivi du produit. Un projet peut ainsi être mené sur plusieurs années.

C'est la liberté de commencer ses travaux par la porte de garage ou le portail ou la porte d'entrée. Les décors seront toujours disponibles.

CASCADE
*Porte de garage,
porte d'entrée, portail.*



3 produits qui s'harmonisent:
UN SEUL FABRICANT



Des décors Alunox®
avec ou sans vitrage
selon les modèles.

TIME
*Porte de garage à déplacement latéral
et porte de service.*



VIRGULE
*Porte de garage
et porte d'entrée.*

Photos et couleurs non contractuelles.

Nouveauté

• Design • Harmonie • Charme

PLÉNUDE

L'Alunox® donne l'aspect de l'aluminium brossé. L'apparence d'un acier inoxydable, résistant à la corrosion et aux griffes.

CUBISME
Porte de garage, porte d'entrée, portail et portillon.

UN ACCUEIL CHALEUREUX,
UN BIEN-ÊTRE AU QUOTIDIEN

	Avec vitrage Sans vitrage Décor Alunox®			Portes de garage		Portails	Portes d'entrée
				Sectionnelles	Latérales		
TIME	◆	◆	◆				
CUBISME	◆	◆	◆				
REVERSO	◆	◆	◆				
URANUS	◆	◆	◆				
MERCURE	◆	◆	◆				
CASCADE	-	◆	◆				
KIPO	-	◆	◆				
VIRGULE	-	◆	◆				
PARALLELO	-	◆	◆				
TURNO	-	◆	◆				

Portes de garage (sectionnelles, latérales et battantes) et portes d'entrée : vitrage feuilleté.
Portails : vitrage PMMA (verre de synthèse rigide et très résistant).

Photos et couleurs non contractuelles.

La gamme

EUROPA

- Une porte sectionnelle plafond sans portillon
- Motorisée

IDÉALE POUR LES PETITES SURFACES, ELLE OFFRE UN DÉGAGEMENT TOTAL DE LA BAIE

Panneau 40 mm - coefficient U= 0.6 K/m²
FINITION LISSE ET PLAXÉ CHÊNE DORÉ



*Finition lisse double nervure.
En option : hublots n°28 thermolaqués.*



Finition plaxé double nervure.



*Finition lisse sans motif.
Gris anthracite similaire 7016 deep mat.
En option : hublots Salina carrés.*



*Finition lisse sans motif.
En option : décor Alunox®.*

AU PRIX DU BLANC

2 panneaux finition lisse sans motif
aux mêmes conditions que le panneau blanc standard Gypass finition lisse.



Gris anthracite. Similaire 7016 deep mat sans motif.



Noir. Similaire 9005 deep mat sans motif.



Double nervure



Nervure régulière



Sans motif



Double nervure Plaxé chêne doré

Photos et couleurs non contractuelles.

Fiche Technique de la gamme EUROPA

PORTE DE GARAGE SECTIONNELLE SANS PORTILLON, MOTORISÉE

FINITION LISSE ET PLAXÉ CHÊNE DORÉ

OSSATURE KIT RAIL

- Kit rails Galva avec courbe acier.
- Faux linteau avec joint.
- Joint à rupture thermique entre la maçonnerie et le rail.
- Système d'équilibrage par ressort à extension avec poulie de renvoi en métal.
- 2 ressorts de traction intégrés dans les montants (25000 cycles).
- Double câble de traction.
- Petite courbe zamak pour le galet haut.
- Barre d'écartement arrière.
- Livré avec 4 suspentes galvanisées.



Joint à rupture thermique.

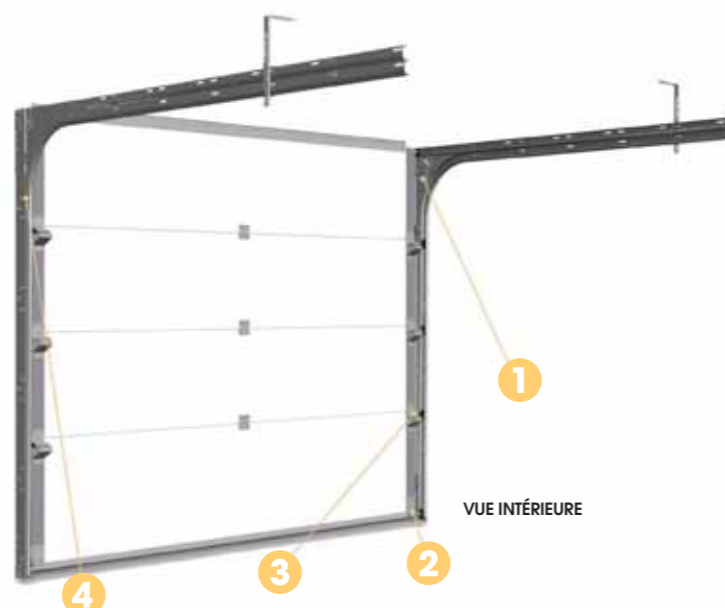

VUE INTÉRIEURE

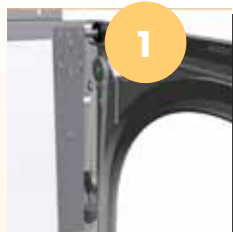

Charnière d'extrémité et courbe acier.



Plaque de base.



Ressort de traction.

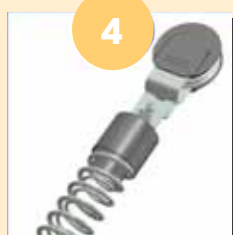

Ressort de traction avec poulie de renvoi.

TABLIER

- Panneau de 40 mm.
- Coefficient d'isolation du panneau : $U = 0.6 \text{ K/m}^2$.
- Profil aluminium haut 43 mm.
- Embout d'extrémité 43 mm avec anti-pincement de doigt.
- Mousse polyuréthane sans CFC par suite d'agent gonflant (pentane) - Densité : $39.5-40 \text{ kg/m}^3$.
- Face intérieure lignée embossée Stucco blanc RAL 9010.
- Tôle extérieure 48/100 en acier galvanisé.
- Anti-pincement de doigt intérieur et extérieur.
- Finition : Lisse - Plaxé 1 face.
- Charnières zinguées avec axe sur bague Téflon.
- Charnières d'extrémité avec roulette Téflon.
- Roulettes simples.
- Joint d'étanchéité EPDM sur panneau bas.
- Joints d'étanchéité périphériques EPDM.

ENCOMBREMENT

- Porte sans portillon uniquement motorisée.
- Dégagement total de la baie, aucune perte de passage sous panneau.
- Retombée de linteau : 80 mm avec moteur.
- Écoinçon mini de 92 mm (gauche et droit).
- Hauteur sous panneau : hauteur tableau.
- Hauteur sous rail : hauteur tableau - 46 mm.
- Hauteur passage libre = hauteur tableau.
- Refoulement rail (hors moteur) = Hauteur + 500 mm.
- Largeur dos de coulisse : largeur baie + 184 mm.

Les plages dimensionnelles

	Mini	Maxi
Hauteur	1 780 mm	2 530 mm
Largeur	2 000 mm	4 000 mm

PROFIL EUROPA

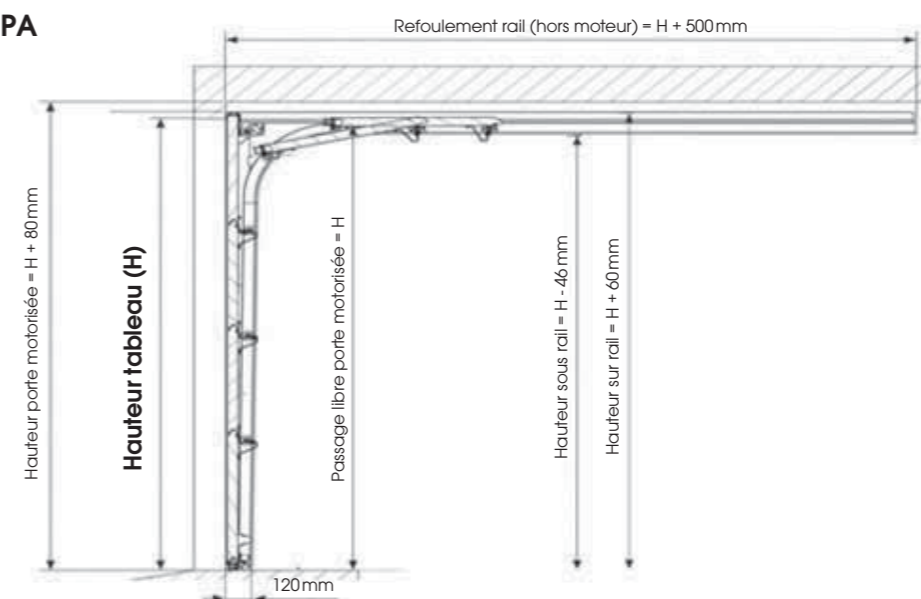

VUE DE DESSUS

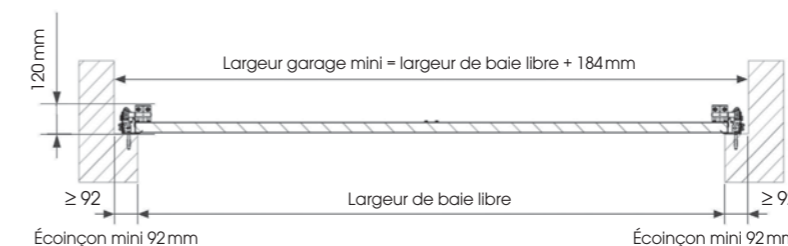

Les gammes

- Sectionnelles plafond avec ou sans portillon
- Motorisées ou manuelles

ACTIVA SOPRANO

Infos pratiques

Panneau de 42 mm - coefficient U = 0.43 K/m²

• Les plages dimensionnelles

Portes de garage	ACTIVA		ACTIVA A2P		SOPRANO		Portes de garage	ACTIVA		ACTIVA A2P		SOPRANO	
	Mini	Maxi	Mini	Maxi	Mini	Maxi		Mini	Maxi	Mini	Maxi	Mini	Maxi
SANS portillon							AVEC portillon						
Hauteur (mm)	1850	3000	1850	3000	1850	2530	Hauteur (mm)	1850	3000	1850	3000	1850	2150
Largeur (mm)	2250	5500	2250	4500	2000	4000	Largeur (mm)	2250	5000	2250	4500	2000	2500
Manuelle	◆		◆	◆	◆	◆	Manuelle	◆		◆	◆	◆	◆
Motorisée	◆		◆	◆	◆	◆	Motorisée	◆		◆	◆	◆	◆

Pensez à votre sécurité, protégez votre famille et vos biens. Optez pour l'Activa A2P avec ou sans portillon (voir page 26).

• Positionnez votre portillon : un savoir-faire unique



Portillon à gauche



Portillon au centre



Portillon à droite

• Les finitions



Lisse

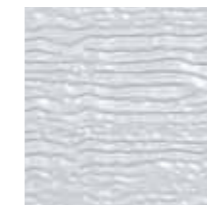

Woodgrain



Plaxé 1 Face



AU PRIX DU BLANC

Panneau gris 7016 polygrain, finition lisse, sans motif, aux mêmes conditions que le panneau blanc standard Gypass finition lisse.

• Les motifs



Cassette



Multiligne



Nervure régulière



Nervure centrale



Nervure verticale uniquement en finition lisse



Double nervure



Sans motif



Microline uniquement en finition lisse



Spécial environnement salin uniquement en finition lisse

Finition Woodgrain nervure régulière.

Photos et couleurs non contractuelles.

- Sectionnelles plafond
- Le portillon intégré

ACTIVA SOPRANO



Ferme porte autobloquant invisible.



1 coffre de pêne + 1 butée et 1 ergot anti-soulèvement par panneau.



Serrure brevetée : 5 ou 7 points selon la hauteur de la porte.

Béquille de sécurité standard aspect inox. Cylindre de sécurité.

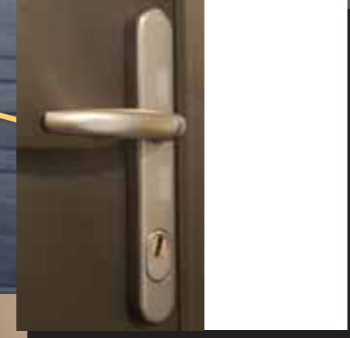

Verrouillage intérieur sans clé (bouton moleté).

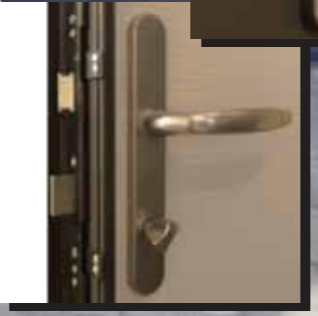

Porte avec portillon finition plaxé, motif cassette. En option : hublots n° 7 ton bois.

- Ferme porte invisible autobloquant.
- Serrure brevetée avec commande du verrouillage centralisée :
 - 7 points jusqu'à hauteur de 2 250 mm.
 - 5 points jusqu'à hauteur de 1 920 mm.
- 1 coffre de pènes par panneau.
- Serrure avec commande centralisée du verrouillage (brevetée).
- Cylindre de sécurité (anti-perçage, anti-crochetage, anti-bumping). Bouton moleté intérieur. Carte personnelle pour la reproduction des clés.
- Sécurité portillon filaire.
- Sécurité portillon radio (en option).
- Hublots possibles dans le portillon (en option).
- Béquille de sécurité standard aspect inox (peut être remplacée par une béquille réduite de sécurité selon certaines contraintes techniques).
- Béquille de sécurité classique blanche (laquage couleur porte impossible) (en option).
- Béquille de sécurité standard laiton (en option).
- Béquille palière de sécurité aspect inox ou laiton (en option).
- Béquille réduite de sécurité aspect inox ou laiton (en option).
- Positionnement du portillon : droite, gauche ou au centre (choix à la commande).
- Hauteur seuil (avec joint) :
 - Si largeur de porte < 3 500 mm : Seuil de 38 mm (20 mm sous l'ouvrant).
 - Si largeur de porte ≥ 3 500 mm : Seuil de 82 mm (72 mm sous l'ouvrant).
- Batée de recouvrement en aluminium sans rivet apparent à l'extérieur.
- Ouvrant et dormant laqués à la couleur de la porte.
- Anti-pince doigt intérieur et extérieur.
- Paumelles d'articulation intégrées dans les profils.

• Les béquilles de sécurité en option



Béquille réduite aspect inox Béquille classique blanche Béquille classique laiton Béquille palière aspect inox Béquille palière aspect laiton

Photos et couleurs non contractuelles.

Les gammes

- Sectionnelles plafond avec ou sans portillon
- Un confort au quotidien

ACTIVA SOPRANO



Porte avec portillon,
finition lisse double nervure.
En option : hublots grain d'orge.

Porte sans portillon,
finition lisse double nervure.



Porte avec portillon, finition lisse,
nervure centrale. En option :
hublots aluminium n°1 thermolaqués.



Porte sans portillon, finition lisse
nervure verticale.



Porte sans portillon, finition lisse sans motif.
En option : hublots Salina rectangles
610x200 mm.



Porte avec portillon finition lisse multiligne.
En option : hublots aluminium n°20 thermolaqués.



Porte
sans portillon
finition lisse
sans motif.
En option :
hublots Salina
losanges.



Porte
sans portillon
manuelle,
finition plaxé
chêne doré
cassette.

Photos et couleurs non contractuelles.

**SUR-MESURE OU STANDARD,
ELLE S'ADAPTE À TOUS LES STYLES**

ACTIVA SOPRANO

ACTIVA

OSSATURE KIT RAIL

- Montants verticaux avec retour cornière laqués couleur porte. Ép : 2 mm.
- Retour profil linteau laqué couleur porte - ép : 2 mm, avec joint incorporé (possibilité de rattraper 50 mm).
- Profil extrudé de renfort haut et bas en aluminium 45 mm, laqué couleur porte. Ép : 2.5 mm.
- Courbe moulée en zamack finition naturelle.
- Activa avec ou sans portillon, équilibrage par ressorts à torsion haute résistance sur axe 25.4 avec paliers et roulement (minimum 20 000 cycles).
- Soprano avec portillon : doubles ressorts de tension, équilibrage par ressorts à extension dans les coulisses verticales. Ressorts galvanisés (minimum 10 000 cycles).
- Soprano sans portillon : ressorts de tension, équilibrage par ressorts à extension dans les coulisses verticales. Ressorts galvanisés (minimum 10 000 cycles).
- Pré-équipement moteur si motorisation Gypass en LST ou LHM.
- Suspentes galva coulissantes. Ép : 5 mm, adaptées à la hauteur sous plafond.
 - Barre d'écartement galva réglable.
 - Barre d'écartement galva.
- Joint d'étanchéité périphérique EPDM.
- Surélévation.
- Suivi de pente.
- 2 câbles type aviation 7 torons par côté pour plus de sécurité, poulie de câbles en téflon avec roulement.
- 2 sécurités ressorts + 2 parachutes câbles "stop chutes" dans les cornières verticales.
- Finition sublime : laquage blanc des rails, suspentes, barre d'écartement.

ACTIVA		SOPRANO	
Série	Option	Série	Option
◆	-	◆	-
◆	-	◆	-
◆	-	◆	-
◆	-	◆	-
◆	-	-	-
-	-	◆	-
-	-	◆	-
◆	-	-	-
◆	-	-	-
-	◆	-	-
-	◆	-	-
-	◆	-	-
-	-	◆	-
◆	-	-	-
-	◆	-	◆



TABLIER

- Panneau de 42 mm
Coefficient d'isolation du panneau : U = 0.43 K/m².
- Rainure profilée en série pour réception du joint.
- Joint EPDM dans le nez du panneau.
- Mousse polyuréthane sans CFC par suite d'agent gonflant (pentane).
Densité : 40-45 kg/m². Protection contre l'incendie classe B2 (normalement inflammable) selon DIN 4102.
Très bonne résistance à la pénétration de l'eau et est pratiquement insensible aux cycles de gel/dégel.
- Recouvert de tôle acier : classement B1 (Incombustible) contre l'incendie. Protection contre la corrosion par revêtement de zinc sur les 2 côtés.
- Tôle acier 50/100 galvanisée avec certification.
- Pont d'adhérence à l'intérieur.
Pont d'adhérence par flocage pour éviter la délamination.
- Protection contre la corrosion par revêtement de zinc sur les 2 faces.
- Couche finale de vernis polyester.
- Épaisseur du panneau.
- Embout avec anti-pincement : 45 mm.
- Motif : Face intérieure microline Stucco blanc RAL 9016.
Finition : Lisse - Plaxé 1 face - Woodgrain.
Couche finale de vernis polyester.

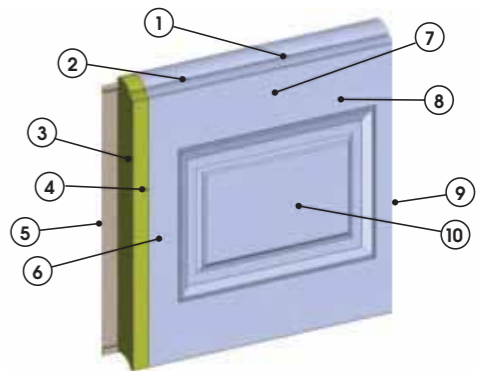

- Anti-pincement de doigt intérieur et extérieur brevet n°326131.
- Charnières intermédiaires anti-pincement de doigt en acier zingué laquées blanc.
- Charnières d'extrémité avec anti-pincement de doigt avec support de roulette réglable.
- Double roulettes avec roulement à billes. Axe roulettes charnières sur bague téflon.
- Support de roulette haut réglable.
- Double joint bas tubulaire (gamme Activa).
- Joint bas simple sans seuil.
- Seuil aluminium.
- Porte manuelle sans portillon : serrure 2 points avec clip pass ou 2 verrous si autre accès au garage (en option).

ACTIVA



Équilibrage par ressort à torsion avec sécurité.

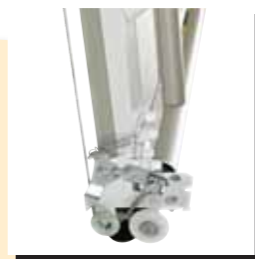

Parachute câble sécurité "Stop chute".

SOPRANO



Joint bas.



Pré-équipement moteur avant.



Pré-équipement moteur arrière.



Double joint bas tubulaire.



Équilibrage par ressorts à extension dans les coulisses verticales.



Retour profil linteau et retour cornière laqués couleur porte. Ép. 2 mm.



Charnière intermédiaire.



Double roulette avec roulement à billes.



Anti-pincement de doigt extérieur.



Anti-pincement de doigt intérieur.

SOPRANO



POSSIBILITÉ DE DÉGAGEMENT TOTAL DE LA BAIE
 UNE OPTIMISATION TOTALE DE LA HAUTEUR DE BAIE
 AUCUNE PERTE DE PASSAGE

ENCOMBREMENT KIT RAIL ACTIVA

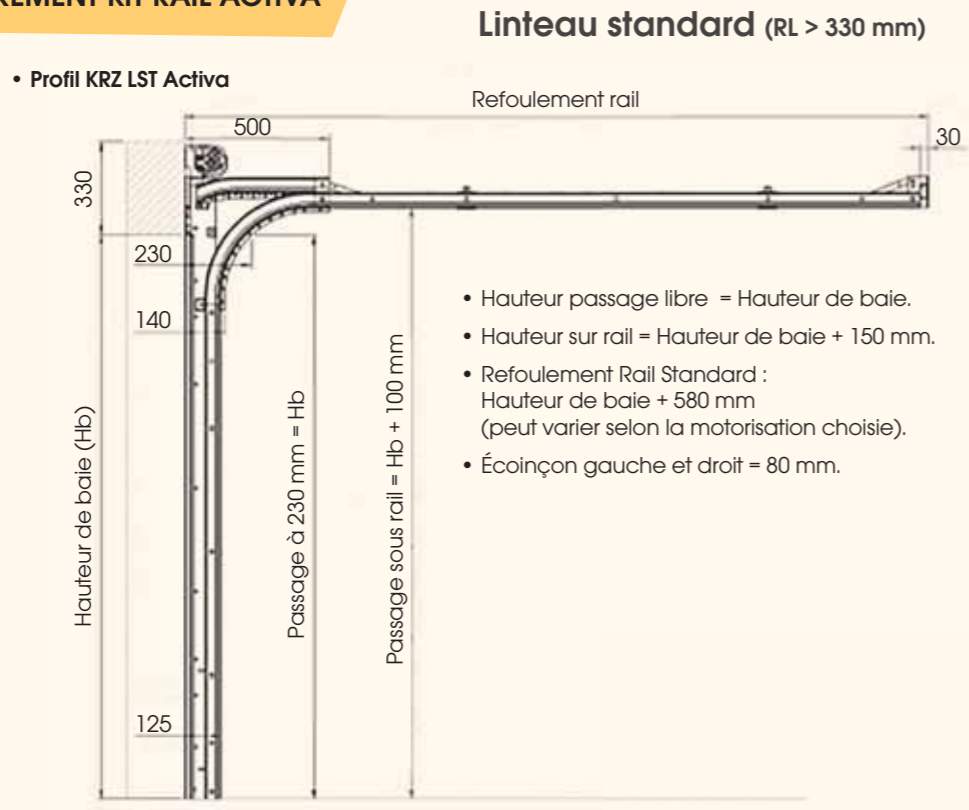

Linteau moyen (RL comprise entre 175 et 329 mm)

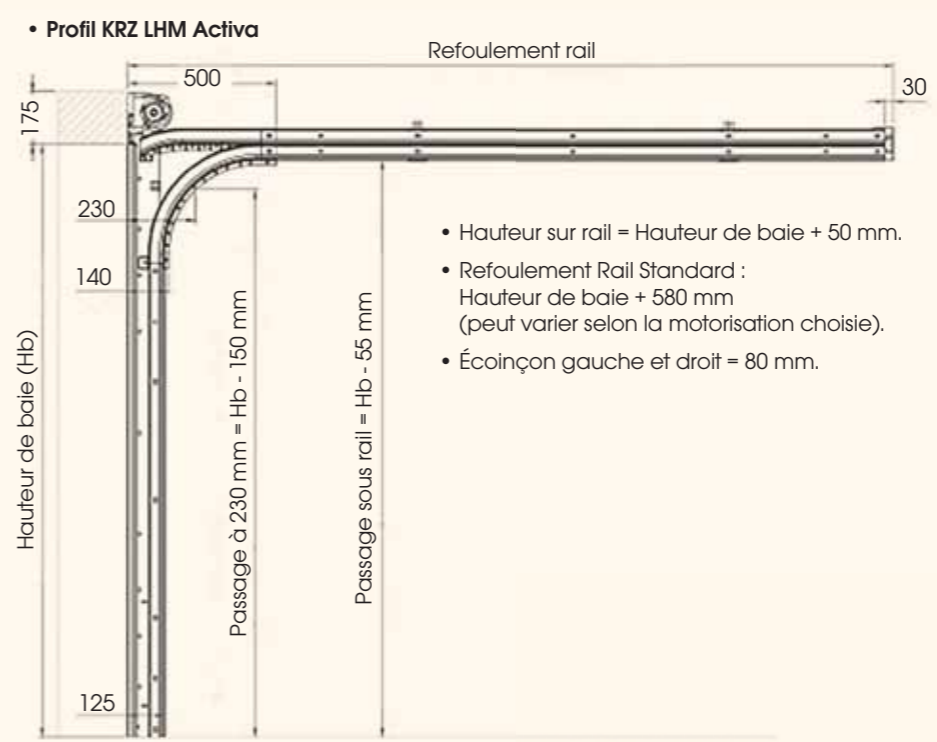

Linteau réduit (RL comprise entre 100 et 174 mm)

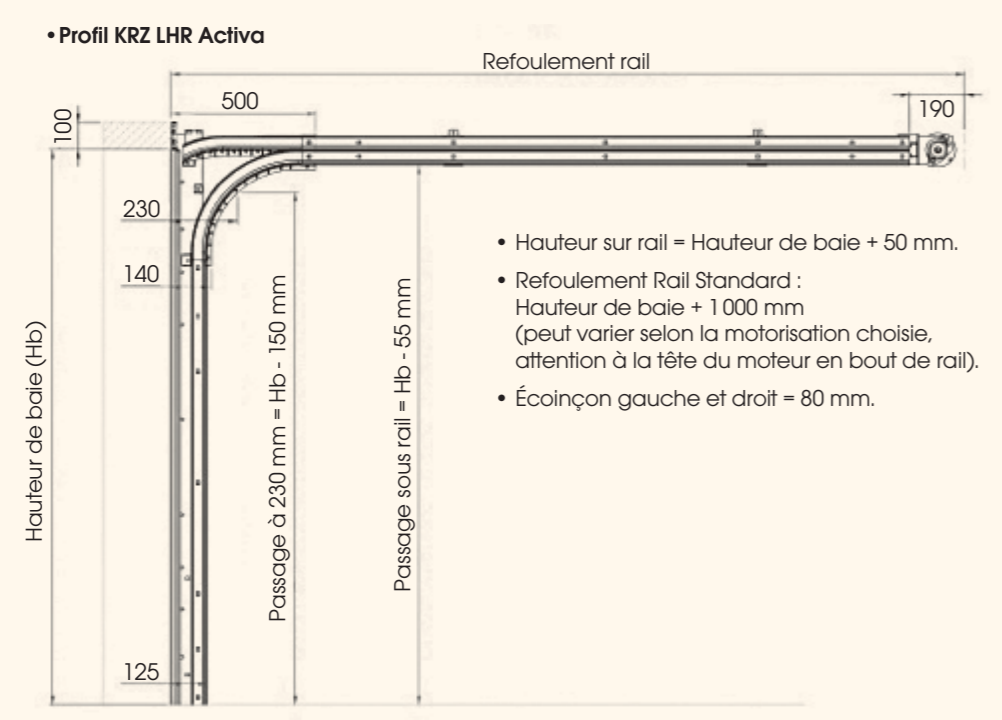

ENCOMBREMENT KIT RAIL SOPRANO

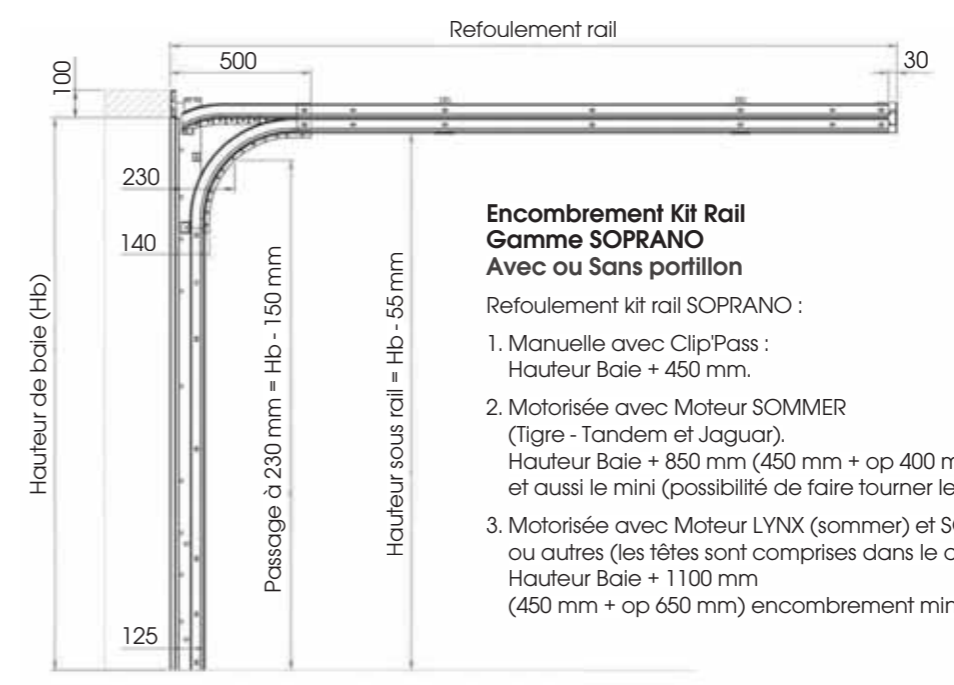

Retombée de linteau (linteau réduit) :
 Porte motorisée = 100 mm (porte 70 mm + op 30 mm).
 Porte manuelle = 70 mm.
 Écoinçon gauche et droit = 80 mm.

La gamme

- 1^{re} porte de garage sectionnelles plafond avec portillon certifiée A2P

Protégez votre famille et vos biens.
Partez en vacances en toute tranquillité.
Vivez sereinement au quotidien,
optez pour une porte de garage
ACTIVA A2P R2!



Finition lisse et sans motif.
En option : hublots alu n°20
vitrage feuilleté classe P5A.



DES ORGANES DE SÉCURITÉ RENFORCÉS APPARENTS



- Sécurité anti-intrusion en bas de porte (gauche et droite).
- 1 coffre de pêne + 1 butée et 1 ergot anti-soulèvement par panneau.
- Cylindre de sécurité anti-perçage, anti-crochetage, anti-bumping. Bouton moleté intérieur. Carte personnelle pour la reproduction des clés.

ACTIVA A2P

UNE GARANTIE DE QUALITÉ ET DE SÉCURITÉ



Avec ou sans portillon
UNIQUEMENT MOTORISÉE

Accessoires et équipements autorisés par la certification A2P

LES HUBLOTS SALINA

- Entourage Alunox® avec chanfrein de finition.
- Vitrage clair ou opale.
- Vitrage feuilleté classe P5A (44.6/6/44.2).
- Face intérieure en PVC blanc.



Carré



Rond

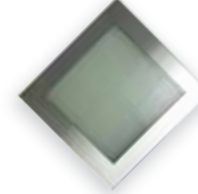

Losange

LES HUBLOTS ALUMINIUM

- Vitrage clair ou opale.
- Vitrage feuilleté classe P5A (44.6/6/44.2).



Motif n°20 Carré



Motif n°28 Losange



Motif n°21 Rond



Motif n°47 Triangle



Motif n°29 Rectangle

TOUS LES DÉCORS ALUNOX® SANS VITRAGE

Voir tous les décors pages 56/57.

• Les béquilles de sécurité en option



Béquille réduite aspect inox



Béquille classique blanche



Béquille classique laiton



Béquille pallière aspect inox



Béquille pallière aspect laiton

• Comment être sûr d'acheter une porte de garage certifiée A2P?

Seul l'étiquetage sur la porte garantit que vous avez une porte de garage Activa A2P.



LES ÉQUIPEMENTS INTERDITS PAR LA CERTIFICATION A2P

- Tous types de grilles de ventilation.
- Tous types de chatières.
- Tous types de boîtes aux lettres.
- Déverrouillage extérieur du moteur.
- Les hublots sur motif cassette.

La gamme

STIMA

- Une porte sectionnelle plafond idéale pour les grands garages



Joint bas double lèvres.



Joint à rupture thermique.



Charnière intermédiaire.



Charnière haute.



Ressort de torsion.



Parachute câble.

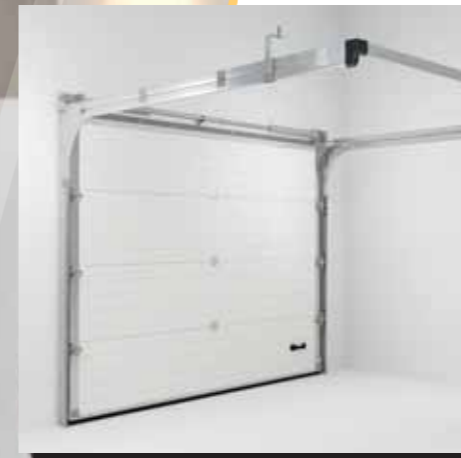

Vue intérieure.

**DES PANNEAUX TRÈS RIGIDES SANS BARRES DE RENFORT.
UNE TRÈS BONNE RÉSISTANCE AU VENT.
DES RAILS QUI S'ADAPTENT À L'OPTION DE SURÉLÉVATION :
UN ATOUT MAJEUR POUR LES GRANDS VÉHICULES
UNE ISOLATION ET PERMÉABILITÉ RENFORCÉES**

Panneau 60 mm - coefficient U = 0.35 K/m²
FINITION LISSE, UNIQUEMENT MOTORISÉE

- Panneau de 60 mm double paroi acier avec mousse polyuréthane sans CFC. Densité : 39.5-40 kg/m³.
- Coefficient d'isolation du panneau : U = 0.35 K/m².
- Tôle extérieure 48/100 en acier galvanisé.
- Face intérieure lignée embossée Stucco blanc RAL 9010.
- Embout d'extrémité 63 mm avec anti-pincement de doigt.
- Profil Alu haut 63 mm.
- Charnières zinguées.
- Charnières d'extrémité zinguées avec roulette Téflon.
- Double roulettes, galets en nylon.
- Kit rails industriel galvanisé.
- Possibilité de surélévation, de levée verticale (LHR indus).
- Possibilité de suivi de pente de toit (LST indus ou LHR indus).
- Système d'équilibrage par ressort à torsion haute résistance axe 25.4 galvanisé.
- Parachutes câbles et sécurité ressorts de type industriel.
- Joint bas d'étanchéité double lèvres - ép 25 mm.
- Joint à rupture thermique entre la maçonnerie et le rail.
- Joints d'étanchéité périphériques EPDM.
- Barre d'écartement arrière.
- Livré avec suspentes galvanisées.
- 1 poignée intérieure.

Les plages dimensionnelles

	Mini	Maxi
Hauteur	1 800 mm	5 000 mm
Largeur	4 500 mm	7 000 mm

Hauteur de passage libre = Hauteur de baie

ENCOMBREMENT

- Retombée de linteau : 115 mm avec moteur minimum.
- Écoinçon mini de 100 mm (gauche et droit).
- Hauteur sous panneau : hauteur baie.
- Hauteur sous rail : hauteur baie - 25 mm.
- Hauteur passage libre = hauteur baie.
- Refoulement rail (hors moteur) LHM = Hauteur + 640 mm.
- Refoulement rail (hors moteur) LHR = Hauteur + 770 mm.

Finition lisse sans motif.
En option : hublots Salina rectangles 610x200 mm.



Nervure régulière



Nervure centrale



Sans motif

Photos et couleurs non contractuelles.

DELTA SPOSA

• Les plages dimensionnelles

	DELTA		SPOSA		SPOSA A2P	
	Mini	Maxi	Mini	Maxi	Mini	Maxi
Hauteur (mm)	1 850	3 000	1 850	3 000	1 850	3 000
Largeur (mm)	2 250	5 500	2 250	5 000	2 250	5 000
Portillon côté fermeture	◆		◆		⊖	
Portillon côté refoulement	◆		Disponibles en porte manuelle, prochainement en porte motorisée.		⊖	

Pensez à votre sécurité, protégez votre famille et vos biens. Optez pour la Sposa A2P sans portillon (voir page 38).



Finition lisse Microline.
En option : décor Alunox® NEPTUNE.



Finition lisse cassette.
En option : hublots aluminium rectangles n°1.



Finition lisse sans motif.
En option : décor Alunox® VAGUE.



Finition plaxé chêne doré double nervure.
En option : hublots aluminium rectangles croisillon laiton n°7.

Les gammes

- Des portes à déplacement latéral qui s'intègrent avec élégance dans votre univers

DELTA SPOSA

*Finition lisse sans motif.
Décor collection plénitude CASCADE.
Porte d'entrée coordonnée.*



*Finition lisse double nervure.
En option : hublots Alunox®
grain d'orge.*



*Finition lisse sans motif.
En option : hublots aluminium losanges n°28.*

• Les finitions



Lisse
Gammes Sposa et Delta.

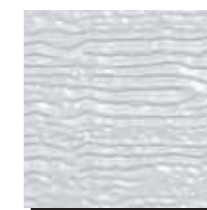

Woodgrain
Gamme Delta.



Plaxé 1 Face
Gammes Sposa (uniquement motif double nervure) et Delta (tous motifs).

• Les motifs



Cassette*



Double nervure



Nervure horizontale*,
finition lisse



Nervure centrale*

* Disponible uniquement pour gamme Delta.



Sans motif



Multiligne*



Nervure régulière



Microligne*,
finition lisse



Spécial environnement salin*,
finition lisse

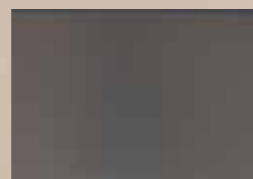

Gris anthracite
similaire 7016.
Gammes Sposa et Delta

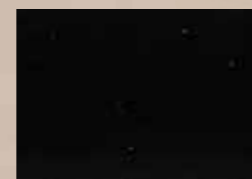

Noir similaire 9005
deep mat.
Gamme Sposa

AU PRIX DU BLANC

2 panneaux finition lisse sans motif aux mêmes conditions que les panneaux blancs standards Gypass.

Photos et couleurs non contractuelles.

UNE LARGEUR DE BAIE CONSERVÉE,
UN PASSAGE OPTIMAL

Avec ou sans portillon

COLLECTION PLÉNITUDE

PORTES DE GARAGE SECTIONNELLES PLAFOND

PORTES DE GARAGE À DÉPLACEMENT LATÉRAL

PORTES BATTANTES

HUBLOTS, DÉCORS ET ACCESSOIRES

LA MOTOBISATION

Fiche Technique de la gamme DELTA



OPTEZ POUR LE PORTILLON
CÔTÉ FERMETURE
OU CÔTÉ REFOULEMENT

OSSATURE

- Pré-cadre en aluminium, équerres et rails thermolaqués blanc, largeur 80 mm, épaisseur 7.5 mm, avec joint périphérique en TPE.
- Rail de guidage haut en aluminium.
- Rail de guidage bas 76 x 28 mm en aluminium anodisé avec joint incorporé et plots de guidage.
- Plots de guidage en téflon.
- Double joint bas sur panneaux pour une étanchéité optimale.
- Charnières anti-pincements de doigt laquées blanc.
- Trolley polyamide renforcé et galet monté sur roulement à billes.

LES CÔTES D'ENCOMBREMENT

- Retombée de linteau ≥ 80 mm.
- Écoinçon côté de refoulement $\geq 80, 120, 175$ ou 201 mm.
- Écoinçon côté fermeture ≥ 80 mm.

LES ÉCOINÇONS DE REFOULEMENT

- Écoinçon réduit de 80 mm à 439 mm.
- Écoinçon standard à partir de 440 mm.

LES ANGLES DE REFOULEMENT

- Angle fermé de 80° à 89° .
- Angle ouvert de 91° à 120° .
- Courbe spéciale de 121° à 179° .
- Refoulement droit 180° .

TABLIER

- Panneau de 42 mm
- Coefficient d'isolation du panneau : $U = 0.43 \text{ K/m}^2$.

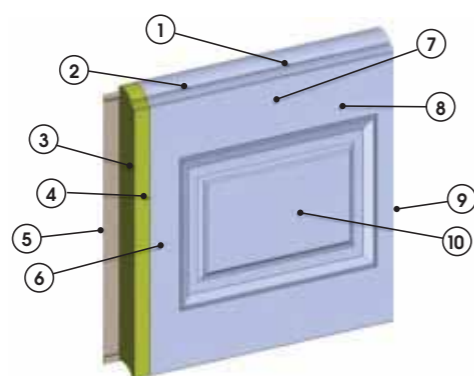

- 1 - Rainure profilée en série pour réception du joint.
- 2 - Joint EPDM dans le nez du panneau.
- 3 - Mousse polyuréthane sans CFC par suite d'agent gonflant (pentane)
 - › Densité : $40-45 \text{ kg/m}^3$.
 - › Protection contre l'incendie classe B2 (normalement inflammable) selon DIN 4102.
 - › Très bonne résistance à la pénétration de l'eau et est pratiquement insensible aux cycles de gel/dégel.
 - › Recouvert de tôle acier : classement B1 (incombustible) contre l'incendie.
 - › Protection contre la corrosion par revêtement de zinc sur les 2 côtés.

- 4 - Tôle acier 50/100 galvanisée avec certification.
- 5 - Pont d'adhérence à l'intérieur. Pont d'adhérence par floccage pour éviter la délamination.
- 6 - Protection contre la corrosion par revêtement de zinc sur les 2 faces.
- 7 - Couche finale de vernis polyester.
- 8 - Épaisseur du panneau.
- 9 - Embout avec anti-pincement : 45 mm.
- 10 - Motif.

- Face intérieure microline Stucco blanc RAL 9016.
- Finition : Lisse - Plaxé 1 face - Woodgrain.
- Couche finale de vernis polyester.
- Anti-pincement de doigt intérieur et extérieur brevet n°326131.

LE PORTILLON



PORTE MOTORISÉE

- Serrure 2 points : 1 point haut et 1 point bas.
- Serrure 5 points en option : 1 point haut et 1 point bas + 3 pènes latéraux. (uniquement portillon côté fermeture)



Verrouillage intérieur sans clé (bouton moleté).



Poignée ergonomique extérieure. Cylindre de sécurité. Carte personnelle pour la reproduction des clés.



Pré-cadre en aluminium.



Charnière blanche sur articulation avec bague téflon.



Seuil de rénovation aluminium.

PORTE MANUELLE

- Serrure 5 points : 1 point haut + 1 point bas + 3 points latéraux.



Point latéral : serrure + 2 pènes cylindriques.



Point latéral haut : 1 pêne + 1 crochet.



Point latéral bas : 1 pêne + 1 crochet.

1 point haut.

1 point bas.

Fiche Technique de la gamme SPOSA



UNE LIGNE DISCRÈTE ET COMPACTE,
UN GUIDAGE FLUIDE ET CONFORTABLE,
UNE SÉCURITÉ RENFORCÉE

OSSATURE

- Pré-cadre et profil multi-chambres aluminium monobloc thermolaqués blanc.
- Assemblage du pré-cadre et du profil par clipsage et visserie inox.
- La conception monobloc renforce la rigidité du rail lors du déplacement de la porte.
- Courbe moulée en aluminium.
- Seuil en aluminium avec rail de guidage et drainage en partie avant et à chaque extrémité.
- Longueur de rail de guidage adaptée à la largeur de la porte pour un guidage fluide.
- Joint EPDM sur la périphérie du pré-cadre et sur le profil de la porte.
- Joint sur profil bas.
- Jeu entre le cadre et le panneau réduit à 12 mm.
- Charnières anti-pincements de doigt laquées blanc.
- Trolley polyamide renforcé et galet monté sur roulement à billes.
- Charnières plates, peu de visserie apparente, aucune équerre de baie pour une esthétique épurée.

LES CÔTES D'ENCOMBREMENT Un encombrement réduit

- Retombée de linteau de 80 mm.
- Écoinçon de fermeture de 80 mm.
- Écoinçon de refoulement de 100 mm.
- Hauteur pré-cadre de 80 mm.
- Largeur montants de 80 mm.
- Largeur seuil de 105 mm.
- Les courbes s'adaptent en fonction de l'écoinçon.
- Une courbe spéciale pour tous les cas "hors norme".



Courbe spéciale pour tous les cas "hors norme".

LA SÉCURITÉ

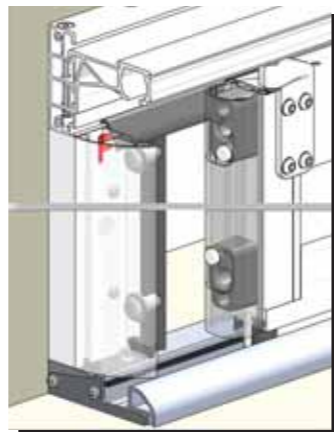

2 points de verrouillage côté fermeture (1 point bas et 1 point haut).

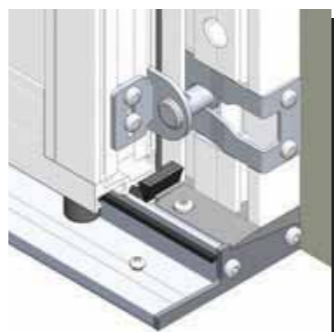

1 point de verrouillage côté refoulement (1 point bas).

LE PORTILLON

- Porte manuelle, portillon côté fermeture ou refoulement.
- Porte motorisée, portillon côté fermeture.



TABLIER

- Panneau de 40 mm.
- Coefficient d'isolation du panneau : $U = 0.6 \text{ k/m}^2$.
- Profil aluminium 43 mm.
- Embout d'extrémité 43 mm avec anti-pincement de doigt.
- Mousse polyuréthane sans CFC par suite d'agent gonflant (pentane) : densité : $39.5 - 40 \text{ kg/m}^3$.
- Face intérieure lignée embossée stucco blanc RAL 9010.
- Tôle 48/100 en acier galvanisée.
- Anti-pincement de doigt intérieur et extérieur.
- Joint d'étanchéité EPDM sur le profil bas.
- Joints d'étanchéité périphériques EPDM.

LES BÉQUILLES

- 3 couleurs de béquilles disponibles

De série :

- › Béquille blanche sur les portes blanches.
- › Béquille grise sur les portes de couleurs claires.
- › Béquille noire sur les portes plaxées ou de couleurs foncées.



Béquille blanche



En option : béquille avec entourage de finition Alunox®

La gamme

SPOSA A2P

- 1^{re} porte de garage à déplacement latéral motorisée sans portillon certifiée A2P



Protégez votre famille et vos biens. Partez en vacances en toute tranquillité. Vivez sereinement au quotidien, optez pour une porte de garage SPOSA A2P R1 !

Finition lisse sans motif.
Décor Alunox® MERCURE.

UNE GARANTIE DE QUALITÉ ET DE SÉCURITÉ



Votre sécurité mérite une marque



Sans portillon
UNIQUEMENT MOTORISÉE

Accessoires et équipements autorisés par la certification A2P

LES HUBLOTS SALINA

- Entourage Alunox® avec chanfrein de finition.
- Vitrage clair ou opale.
- Vitrage feuilleté classe P5A (44.6/6/44.2).
- Face intérieure en PVC blanc.



Carré



Rond

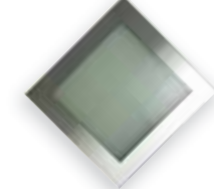

Losange

LES HUBLOTS ALUMINIUM THERMOLAQUÉS

- Vitrage clair ou opale.
- Vitrage feuilleté classe P5A (44.6/6/44.2).



Motif n°20
Carré



Motif n°28
Losange



Motif n°21
Rond



Motif n°47
Triangle



Motif n°29
Rectangle

TOUS LES DÉCORS ALUNOX® SANS VITRAGE

Voir tous les décors pages 56/57.

DES ORGANES DE SÉCURITÉ RENFORCÉS

- 3 points de verrouillage supplémentaires répartis sur la hauteur de la porte.
- 1 point de verrouillage supplémentaire anti-soulèvement en bas de porte, côté fermeture.
- Renfort de rail haut pour bloquer le soulèvement de la porte.

• Comment être sûr d'acheter une porte de garage certifiée A2P ?

Seul l'étiquetage sur la porte garantit que vous avez une porte de garage Sposa A2P.

LES ÉQUIPEMENTS INTERDITS PAR LA CERTIFICATION A2P

- Tous types de grilles de ventilation.
- Tous types de chatières.
- Tous types de boîtes aux lettres.
- Déverrouillage extérieur du moteur.
- Les hublots sur motif cassette.



ZAD

OXALYS

Infos pratiques

GAMME ZAD

- Chambres isolantes intégrées dans le dormant et l'ouvrant afin de parfaire l'isolation.
- Cadre et bâti en aluminium thermolaqués blanc 9016 standard GYPASS ou couleur teintes RAL.
- Profils munis de barrettes d'isolation de 30 mm.
- Dormant : 73 x 70 mm.
- Seuil Alu PMR 18 mm.
- Double joint en partie basse des vantaux.
- Joints périphériques.
- **COEFFICIENT D'ISOLATION : U = 1.5 K/m². PANNEAU DOUBLE PAROI ALUMINIUM. PORTE 3 VANTAUX.**



• Les plages dimensionnelles

ZAD	2 VANTAUX		3 VANTAUX		4 VANTAUX	
	Mini	Maxi	Mini	Maxi	Mini	Maxi
Hauteur (mm)	1850	2650	1850	2650	1850	2650
Largeur (mm)	2250	2750	2250	3500	2400	4000

GAMME OXALYS

- Dormants et ouvrants classiques.
- Cadre et bâti en aluminium thermolaqués blanc 9016 standard GYPASS ou couleur teintes RAL.
- Dormant : 55 x 70 mm.
- Seuil PMR Alu 10 mm.
- Double joint en partie basse des vantaux.
- Joints périphériques.
- **COEFFICIENT D'ISOLATION : U = 1.9 K/m². PANNEAU DOUBLE PAROI ALUMINIUM. PORTE 3 VANTAUX.**



• Les plages dimensionnelles

OXALYS	2 VANTAUX		3 VANTAUX		4 VANTAUX	
	Mini	Maxi	Mini	Maxi	Mini	Maxi
Hauteur (mm)	1850	2650	1850	2650	1850	2650
Largeur (mm)	2250	2750	2250	3250	2400	3500

• Le vantail de service

ZAD et OXALYS		
2 VANTAUX	3 VANTAUX	4 VANTAUX
Vantail droit ou gauche	Vantail droit, gauche ou centré	Vantail central droit ou vantail central gauche

L'ouverture se fait vers l'intérieur de série. L'ouverture vers l'extérieur est en option.

Porte 4 vantaux, gamme **OXALYS**.
Panneau double paroi aluminium.
Finition lisse, double nervure.
Vantail de service : vantail central droit.
En option : verre graphique A2.
En option : ouverture vers l'extérieur.

Les gammes

• Portes battantes de 1 à 4 vantaux

OXALYS ZAD

OXALYS



Portes 3 vantaux, gamme **ZAD**.
Panneau double paroi aluminium.
Finition lisse, double nervure verticale.
En option : Hublot aluminium n°40.

DES PORTES TRADITIONNELLES
AUX ALLURES CONTEMPORAINES
OU CLASSIQUES SELON VOS ENVIES



Portes 2 vantaux, gamme **OXALYS**.
Panneau double paroi aluminium.
Finition lisse, double nervure verticale.
En option : Hublot aluminium n°1.



Porte 3 vantaux, gamme **OXALYS**.
Panneau acier, finition Woodgrain, cassette.
Vantail de service : vantail gauche.
Ouverture vers l'intérieur de série.
En option : hublots n°1 aluminium thermolaqués.

Photos et couleurs non contractuelles.

Les gammes

• Portes battantes de 1 à 4 vantaux

OXALYS ZAD

OXALYS



Porte 3 vantaux, gamme ZAD.
Panneau double paroi aluminium.
Finition lisse sans motif.
En option : hublots Salina carrés
et bicoloration.

L'ASSOCIATION PARFAITE POUR UNE ISOLATION PLUS PERFORMANTE : GAMME ZAD + PANNEAU ALUMINIUM

Coefficient d'isolation Ud = 1.5 K/m²

Les panneaux Gammes ZAD et Oxalys

• Le style contemporain

- **Panneau double paroi aluminium.**
- Panneau de 42 mm double paroi aluminium avec mousse isolante.
- Porte menuisée.
- Laquage intérieur identique au laquage extérieur.
- Uniformité de la teinte RAL garantie.
- Sans jonction de panneaux, pour toutes les dimensions de la porte.

Finition lisse 5 motifs

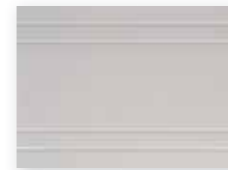

Double nervure horizontale
3 doubles nervures par vantail.
Double nervure verticale
2 doubles nervures par vantail.



Nervure simple horizontale
3 nervures simples par vantail.
Nervure simple verticale
1 nervure simple par vantail.



Nervure régulière horizontale.
Nervure régulière verticale.
Pas de 100 mm entre chaque nervure.



Sans motif.
Permet de personnaliser sa porte.
Décors Alunox® ou au choix
décors de la collection Plénitude.



Nervure multiple horizontale
3 nervures multiples par vantail.
Nervure multiple verticale
2 nervures multiples par vantail.

Personnalisation :
Hublots, décors Alunox®.
Pages 52 à 57.

• Le style traditionnel

- **Panneau acier.**
- Panneau acier de 42 mm identique aux panneaux de portes de garage Activa et Soprano avec mousse polyuréthane sans CFC.
- Porte menuisée.
- Face intérieure microline Stucco blanc RAL 9016.
- Cadre et bâti thermolaqués RAL couleur porte.
- Jonctions verticales ou horizontales des panneaux selon les dimensions.
- Finition woodgrain et plaxé chêne doré.

2 motifs



Cassette verticale ou horizontale
selon la dimension de la porte.



Multiligne horizontale
ou verticale.

Personnalisation :
Hublots. Pages 52 à 55.



Woodgrain



Plaxé 1 Face



OXALYS ZAD

UNE PORTE ALUMINIUM
AVEC UNE FINITION LISSE INTÉRIEURE
ET EXTÉRIEURE COORDONNÉE

COLLECTION PLÉNIUDE

PORTES DE GARAGE SECTIONNELLES PLAFOND

PORTES DE GARAGE À DÉPLACEMENT LATÉRAL

PORTES BATTANTES

HUBLOTS, DÉCORS ET ACCESSOIRES

LA MOTOBISATION



VUE INTÉRIEURE



Verrou haut.



Verrou bas.

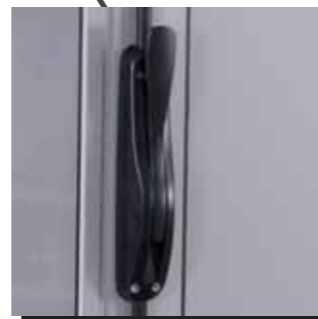

Crémone pompier.

Couleur crémone pompier et verrous :
Noire sur les portes de couleur.
Blanche sur les portes blanches.

LE VANTAIL DE SERVICE



De série :
Serrure 1 point + crémone pompier.

En option :
Serrure 3 ou 5 points, selon la hauteur de la porte.



Serrure 5 points :
4 coffres de pêne répartis
sur la hauteur de la porte.



Béquille de sécurité aspect inox.
Cylindre de sécurité.
Carte personnelle pour
la reproduction des clés.



Seuil aluminium
hauteur : 16 mm
avec gâche de réception verrou.



Verrouillage intérieur sans clé
(bouton moleté).

GAMME OXALYS



GAMME ZAD



■ Paumelles thermolaquées
couleur porte
réglables sur 3 axes
(hauteur, largeur et
compression).

OXALYS ZAD



Porte de service entièrement vitrée.
Vitrage opale.
Ouverture intérieure.



Porte de service
gamme **ZAD** entièrement vitrée
avec traverses intermédiaires.
Vitrage opale.
En option : ouverture vers l'extérieur.



Porte de service gamme **ZAD** pleine.
En option : décor Alunox® Pluton sans vitrage.
En option : ouverture vers l'extérieur.



Porte de service gamme **OXALYS**.
Finition lisse, sans motif.
En option : hublot n°28 thermolaqué.
Ouverture vers l'intérieur.

PRATIQUE AU QUOTIDIEN,
ELLE EST DEVENUE LA 2^{ÈME} ENTRÉE DE VOTRE MAISON.
VITRÉE OU PLEINE, ELLE S'ACCORDE AVEC
LA PORTE DE GARAGE ET LA PORTE D'ENTRÉE,
ET S'INTÈGRE DANS TOUS LES ENVIRONNEMENTS.

Infos pratiques

- Les plages dimensionnelles

GAMMES ZAD ET OXALYS	Mini	Maxi
Hauteur (mm)	2000	2250
Largeur (mm)	850	1000



Porte de service gamme **ZAD** un tier vitré.
Vitrage clair.
En option : ouverture vers l'extérieur.

Les gammes

- Les portes battantes vitrées

S ZAD

OXALYS

Une porte UNIQUE, ORIGINALE :
 Insérez VOTRE création,
 choisissez une photo personnelle ou
 libre de droit (image haute définition).



Porte battante 3 vantaux, gamme ZAD.
 Double paroi aluminium.
 Ouverture intérieure.
 En option : Vitrage opale avec photo personnalisée.

**FAITES ENTRER LA LUMIÈRE
 ET PERSONNALISEZ VOTRE PORTE**

Les vitrages graphiques

Verre opale feuilleté 44-2/24/6.

- Les vitrages graphiques géométriques



A1 A2 A4

- Les vitrages graphiques mailles

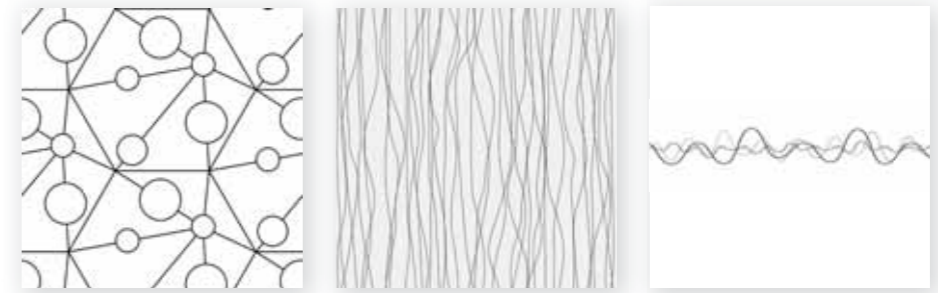

A3 A8 A5

- Les vitrages graphiques à thèmes



A6 A7 A9

La photo est adaptée à la taille du vantail.
 Photos HD et libres de droits.



vitrage A2 vitrage A4 vitrage A1 vitrage A5 vitrage A6 vitrage A8 vitrage A3

Photos et couleurs non contractuelles.

Les hublots et décors

HUBLOTS SALINA

HUBLOTS







Hublots SALINA
rectangles n°87.



HABILLENZ VOTRE PORTE ET GAGNEZ EN CLARTÉ



Des hublots contemporains.
Entourage Alunox® avec chanfrein de finition.
Face intérieure pvc blanc.
Double vitrage feuilleté 33.2/14/4.

LES HUBLOTS	Entourage	Clair de vitrage	VITRAGE FEUILLETÉ			
			Clair	Dépoli acide	Master carré	Imprimé 200
CARRÉ 	Entourage : 280x280 mm	210x210 mm	n°70 ◆	n°71 ◆	n°76 ◆	n°80 ◆
LOSANGE 	Diagonale entourage : 396x396 mm	297x297 mm	n°74 ◆	n°75 ◆	n°78 ◆	n°81 ◆
ROND 	Diamètre entourage : 280 mm	Diamètre 234 mm	n°72 ◆	n°73 ◆	n°77 ◆	n°82 ◆
RECTANGLE 	Entourage : 534x344 mm	462x272 mm	n°83 ◆	n°84 ◆	n°85 ◆	-
RECTANGLE 	Entourage : 610x200 mm	538x128 mm	n°86 ◆	n°87 ◆	n°88 ◆	-
TRIPLE VITRAGE UNIQUEMENT 			-	JUPITER ◆	-	-

Dim. 200x1500 mm triple vitrage - 33.2/dépoli acide
Dim. 200x1800 mm triple vitrage - 33.2/dépoli acide



Hublot affleurant avec chanfrein de finition.



Vue intérieure.

ALUMINIUM

Les hublots entourage aluminium sont thermolaqués à la couleur de la porte. Double vitrage standard clair feuilleté 33.2/14/4.



LES HUBLOTS RECTANGLES

- Dimension entourage hors tout : 508 x 328 mm.
- Dimension vitrage hors tout : 433 x 253 mm.

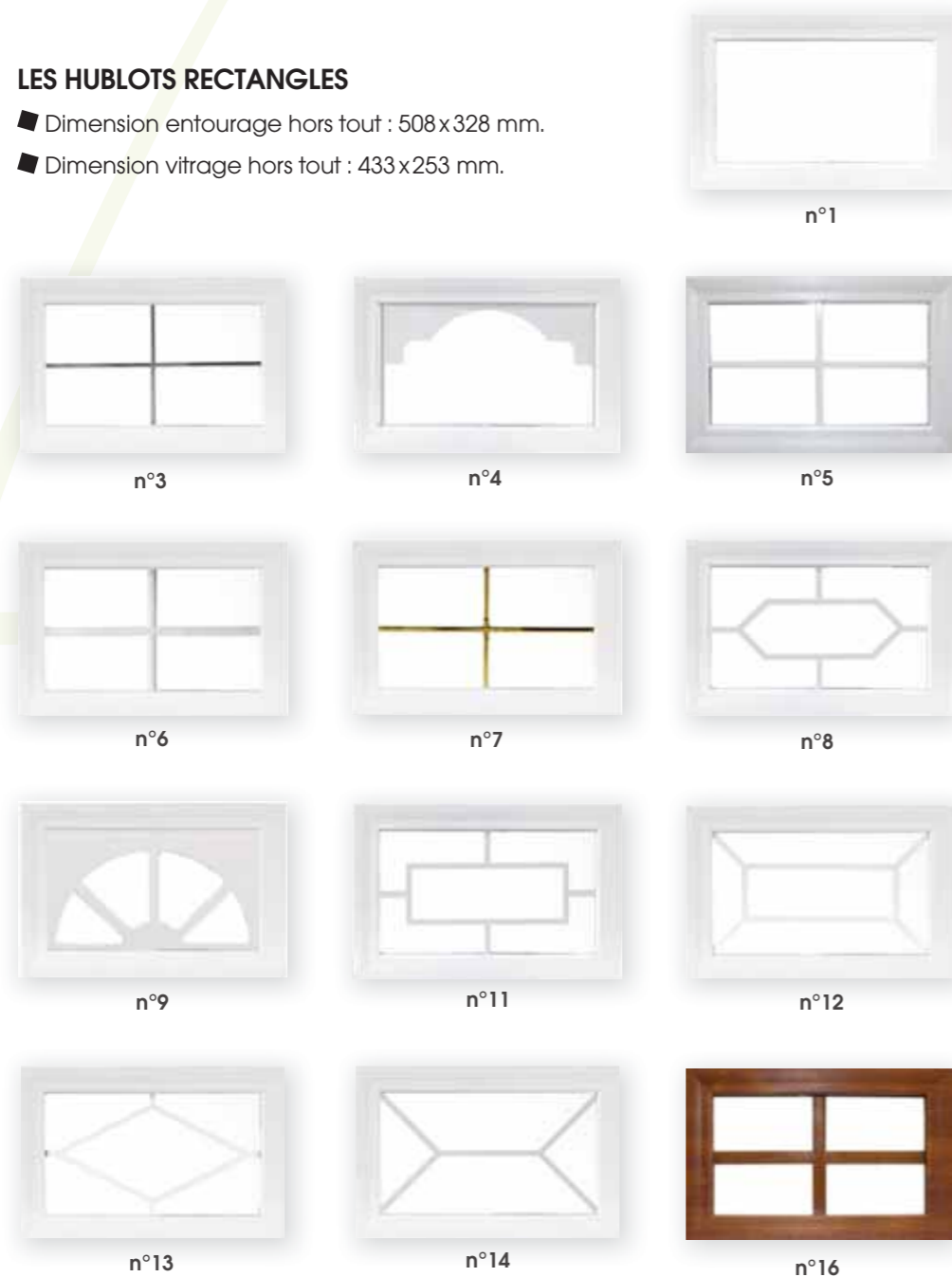

n°3
Croisillon plomb intégré dans le vitrage.



n°5
Croisillon alu en applique, thermolaqué couleur porte.



n°6
Croisillon blanc intégré dans le vitrage.



n°7
Croisillon laiton intégré dans le vitrage.



n°16
Ton bois, croisillon intégré dans le vitrage.



Hublots n°28

LES HUBLOTS SOLEIL

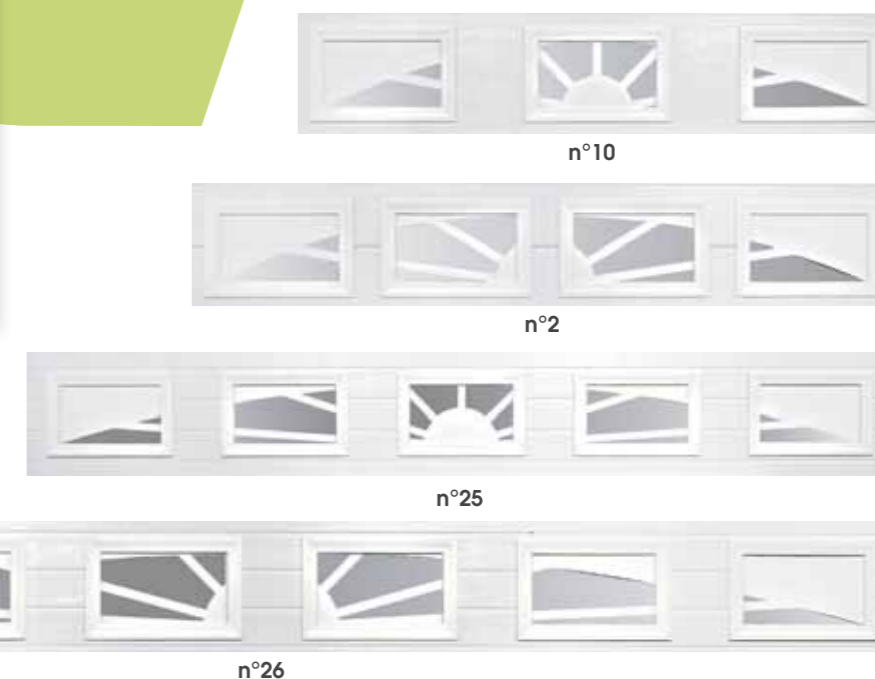

LES HUBLOTS DIVERS

	(dim. hors tout) Entourage en mm	(dim. hors tout) Clair de vitrage en mm		(dim. hors tout) Entourage en mm	(dim. hors tout) Clair de vitrage en mm
n°20	300x300	226x226	n°28	424x424	226x226
n°21	Ø 300	Ø 226	n°29	200x340	126x266
n°22	600x300	525x226	n°40	450x368	375x295
n°23	600x300	528x228	n°47	300x300x300	-

LES VITRAGES

- Double vitrage feuilleté 33.2/14/4.

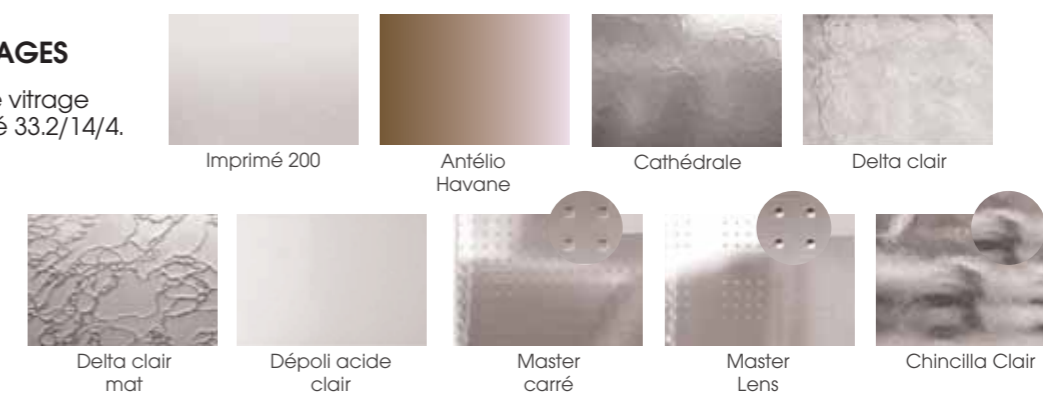

Les décors

ALUNOX®



Modèle COBRA
avec ou sans vitrage
(présentation avec vitrage PMMA).

**AVEC OU SANS VITRAGE,
LES DÉCORS ALUNOX® DONNENT LE TON !**

Choisissez votre décor dans la gamme
ou créez le vôtre pour une ambiance unique.
Une finition élégante et une touche de modernité.

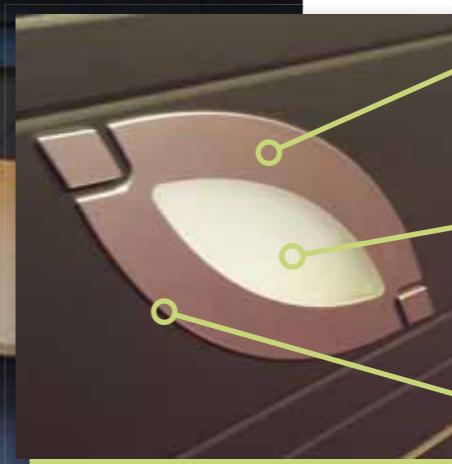

L'Alunox® donne l'aspect
de l'aluminium brossé
au décor et apporte la note
contemporaine.
Facile d'entretien et anti-corrosion.

Vitrage feuilleté 33.2/14/4 dépoli
acide ou vitrage PMMA en
fonction des modèles.
Le PMMA est un verre de synthèse
rigide et très résistant. Sans
altération dans le temps, il permet
de laisser entrer la lumière.

Tous nos décors sont avec
chanfrein de finition à 45°,
une arête abattue non coupante.



Ballaki



Une note fine et délicate :
insérez un Alunox® dans la nervure
centrale du panneau.

**Modèle
GRAIN D'ORGE**
avec ou sans vitrage
(présentation
avec vitrage PMMA).

La collection Plénitude vous offre d'autres possibilités
de personnaliser votre porte de garage.
Pages 8 à 11.

• Les modèles

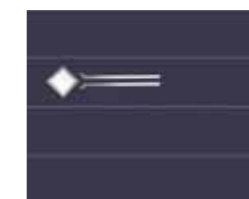

ERIS
Avec ou sans vitrage

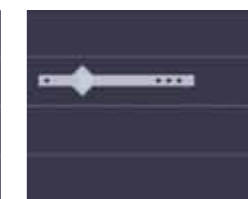

PLUTON
Avec ou sans vitrage

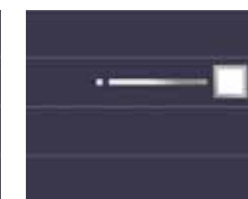

HYDRA
Avec ou sans vitrage



NEPTUNE
Avec ou sans vitrage

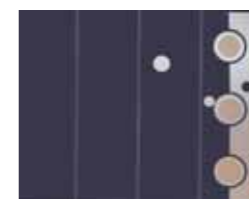

CONSTELLATION
Avec ou sans vitrage



PYRAMIDE
Sans vitrage

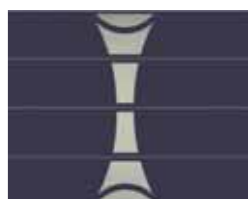

SABLIER
Sans vitrage



**DEMI-LUNE /
DEMI-CERCLE**
Sans vitrage

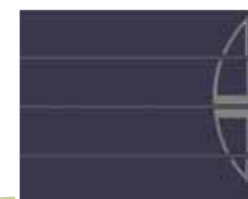

VOILE
Sans vitrage



CERCLE FERMÉ
Sans vitrage



CERCLE OUVERT
Sans vitrage



VAGUE
Sans vitrage

Photos et couleurs non contractuelles.

LA MOTORISATION DE VOTRE PORTE DE GARAGE : LE CONFORT QUOTIDIEN, LA SÉCURITÉ EN PLUS

MOTORISATION

somfy



Opérateur Optimum
Alto et Elmo



Batterie de secours



Bouton-poussoir
2 fonctions



Contact à clé
filaire



Digicode radio



Émetteur Keygo
4 fonctions



Émetteur Keytis
4 fonctions



SOMMER
Antriebe & Funk



Moteur Tigre II 550 Nw, Tandem II 650 Nw, Jaguar II 800 Nw.
Rail moteur laqué blanc.



Émetteur slider
4 canaux



Convoyeur



Tête déportée
avec bouton
poussoir



Digicode radio



Lecteur
d'empreintes digitales
Bouton mural 3 canaux

La domotique à votre service

• Tahoma®/Connexoom, le quotidien simplifié

- La gestion de tous vos équipements motorisés compatibles (porte de garage, portail, stores...).
- La commande à distance de tous vos équipements depuis un ordinateur connecté, une tablette ou un webphone.
- La sécurité : visualisez en temps réel.
- La centralisation de toutes vos télécommandes.



Garantie

GYPASS

1. L'ensemble des produits GYPASS bénéficie d'une garantie de 2 ans contre toute défectuosité de matériel et de fabrication à partir de la date de livraison. GYPASS accorde une garantie supplémentaire de 3 ans sur les pièces, hors consommable (ampoules, piles...).

2. Les panneaux sont garantis 10 ans contre le délaminage.

3. Les panneaux plaxés sont garantis 5 ans contre le cloquage (attention les panneaux plaxés exposés plein sud sont garantis 2 ans). "L'usure de la teinte" n'est pas garantie.

Les panneaux blanc standard GYPASS RAL 9016, les panneaux RAL 7016 polygrain, les panneaux gris anthracite similaire 7016 deep mat et les panneaux noir similaire 9005 deep mat sont garantis 2 ans contre toute évolution de teinte ou de brillance qui ne s'effectuerait pas de manière lente et homogène.

Les panneaux traités environnement salin et acide sont garantis 5 ans contre toute évolution de teinte ou de brillance qui ne s'effectuerait pas de manière lente et homogène.

4. Les panneaux thermolaqués sont garantis 10 ans contre toute évolution de teinte ou de brillance qui ne s'effectuerait pas de manière lente et homogène. Tout défaut de nuance, de plaxage et d'imperfection du panneau doit être perceptible en se plaçant à 2 mètres minimum devant la porte; Au-dessous de cette distance, ce phénomène ne pourra être considéré comme un défaut de fabrication et en aucun cas un vice caché de fabrication. Les couleurs du nuancier GYPASS, sont à titre indicatif et sont tributaires des variations de lots.

5. La motorisation. Les opérateurs (y compris les convoyeurs, la chaîne, le rail, le moteur réducteur) sont garantis 5 ans à l'exception des piles, ampoules, surtensions (foudre, orage...). Les systèmes motorisés sont garantis dans le cas où l'installateur a souscrit un contrat d'entretien. Les platines, les émetteurs, les digicodes, les cellules, les barres palpeuses, les contacteurs fin de course, tous les accessoires en périphérie, sont garantis 2 ans. Cette garantie est subordonnée au retour des pièces défectueuses par le revendeur GYPASS et l'accord de GYPASS (les pièces sont retournées chez le fabricant pour expertise et ainsi déterminer si elles rentrent ou non dans le cadre de la garantie). Attention : Nous ne prenons pas en garantie le matériel incomplet ou abîmé.

6. Champs d'application de la garantie. Toute demande tendant à la mise en œuvre de la garantie contractuelle n'est recevable que si elle est formulée par écrit par lettre recommandée, de manière précise. Toutes réclamations doivent être adressées au revendeur qui a vendu et/ou installé la porte de garage. Et ce, à l'intérieur de la période de garantie, faute de quoi la garantie ne pourra être honorée. La garantie GYPASS ne sera pas retenue pour les anomalies dues à :

Une usure normale,

Un manque d'entretien,

Une utilisation anormale,

Un entreposage inadapté,

Des manipulations et/ou à un montage inappropriés,

Toutes modifications ou remplacements de pièces d'origine sans notre accord,

A des coups, coupures, rayures ou tous dégâts résultants de chocs ou accidents.

La garantie GYPASS n'intervient pas en cas de pose non conforme, c'est-à-dire pour tous chantiers où la mise en œuvre ne respecte pas les règles de l'art, la notice de pose et les normes en vigueur.

En cas de pose défectueuse, la garantie GYPASS n'intervient pas pour l'usure prématurée des pièces.

Le délai initial de garantie ne peut être prolongé.

7. Les marchandises livrées restent la propriété de Gypass jusqu'au paiement complet de leur prix. La garantie des pièces est validée après le retour des pièces dites défectueuses.

8. Maintenance et entretien : Les garanties Gypass sont assujetties à l'obligation d'effectuer régulièrement un entretien préventif. La mise en place d'un contrat d'entretien auprès du revendeur est fortement conseillée. Nettoyage 2 à 3 fois par an (portes de garage motorisées ou manuelles).

Nettoyer le côté extérieur du tablier : La porte peut être nettoyée avec une peau de chamois, de l'eau et un savon neutre (par exemple du shampoing pour voiture). Bien rincer ensuite à l'eau claire.

Nettoyer le côté intérieur du Tablier : Veillez à enlever l'huile et la graisse ne provenant pas des parties mobiles.

Les pièces électriques ne peuvent être gagnées par l'humidité. Veillez à ce que les espaces creux ne comportent pas d'humidité car cela peut causer de la corrosion.

Nettoyer le verre double vitrage : Les hublots peuvent être nettoyés au savon et à l'eau claire. Utilisez un chiffon doux pour enlever les saletés. Les Profils Aluminium peuvent être nettoyés avec un nettoyant spécial Aluminium.

Attention vous devez tenir compte de l'exposition de votre installation : En Bord de mer ou environnement agressif : Il est nécessaire d'effectuer au minimum 6 nettoyages complets par an de votre porte de garage. Ne jamais utiliser de produits solvants ou agressifs ! PRENEZ GARDE AUX PROJECTIONS extérieures qui peuvent venir endommager le tablier côté intérieur ou extérieur.

(Mise à jour Avril 2016)



Toutes nos portes de garage sont conformes aux règles fixées par la réglementation et portent le marquage CE.





GYPASS

s'adapte à tous vos espaces

www.gypass.fr

Gypass

c'est aussi la fabrication
de portails et clôtures en aluminium
et de portes d'entrée.

Demandez nos catalogues.



POINT CONSEIL AGRÉÉ

PORTES DE GARAGE